



ĐẠT HÒA®



Vietnam Value
THƯƠNG HIỆU QUỐC GIA



PP-R

catalogue

TỰ HÀO THƯƠNG HIỆU QUỐC GIA 2020



TỔNG QUAN

Ống và phụ kiện nhựa PP-R Đạt Hòa được sản xuất từ hợp chất nhựa Polypropylene Random Copolymer, theo tiêu chuẩn TCVN 10097-2-3:2013 (ISO 15874-2-3:2013) và Quy chuẩn QCVN 16:2019/BXD.

LĨNH VỰC ỨNG DỤNG

- Dùng thi công hệ thống ống dẫn nước sinh hoạt nóng hoặc lạnh trong các công trình nhà ở dân dụng, chung cư, khách sạn, bệnh viện...
- Các hệ thống ống dẫn khí, gas, hóa chất trong các ngành xây dựng, công nghiệp.

TÍNH CHẤT VẬT LÝ

- Tỷ trọng: 0,91 g/cm³.
- Độ bền va đập: không nứt vỡ.
- Hệ số giãn nở nhiệt: 0,15 mm/m.°C.
- Độ thay đổi kích thước theo chiều dọc: ≤ 2%.
- Nhiệt độ làm việc cho phép: 0 đến 95°C.
- Độ bền áp suất bên trong ở 20°C: lưu 1 giờ.

TÍNH CHẤT HÓA LÝ

- Không gây độc hại, tuyệt đối an toàn cho người dùng.
- Không bị ăn mòn, chịu được các dung dịch axit, kiềm, dung môi...

ƯU ĐIỂM ỐNG NHỰA PP-R ĐẠT HÒA

- Chịu được nhiệt độ cao và áp suất lớn.
- Trọng lượng nhẹ, dễ vận chuyển.
- Độ bền cao, dễ dàng thi công lắp đặt hệ thống ống dẫn.



ỐNG PP-R

Dẫn nước sinh hoạt nóng / lạnh



THÔNG SỐ KỸ THUẬT ỐNG NHỰA PP-R



Kích thước danh nghĩa (DN / OD) mm	Đường kính ngoài trung bình (d_n) mm	Độ dày thành ống trung bình (e_n)					Chiều dài danh nghĩa (L_n) mm
		S5 / SDR11	S4 / SDR9	S3.2 / SDR7.4	S2.5 / SDR6	S2 / SDR5	
		PN 10	PN 12.5	PN 16	PN 20	PN 25	
20	20	1.9	2.3	2.8	3.4	4.1	4000
25	25	2.3	2.8	3.5	4.2	5.1	4000
32	32	2.9	3.6	4.4	5.4	6.5	4000
40	40	3.7	4.5	5.5	6.7	8.1	4000
50	50	4.6	5.6	6.9	8.3	10.1	4000
63	63	5.8	7.1	8.6	10.5	12.7	4000
75	75	6.8	8.4	10.3	12.5	15.1	4000
90	90	8.2	10.1	12.3	15.0	18.1	4000
110	110	10.0	12.3	15.1	18.3	22.1	4000

- Ống và phụ kiện nhựa PP-R sản xuất theo tiêu chuẩn TCVN 10097-2-3:2013 (ISO 15874-2-3:2013) và Quy chuẩn QCVN 16:2019/BXD.
- Quý khách cần thêm thông tin vui lòng liên hệ Công ty.

PHỤ KIỆN PP-R

NỐI THẲNG

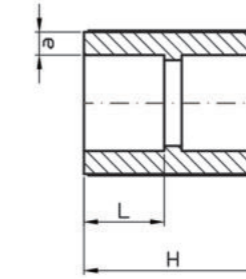

SIZE	H	L	e
20x20	32.5	15.0	4.6
25x25	37.5	17.5	5.0
32x32	40.5	19.0	5.3
40x40	41.7	19.5	5.3
50x50	54.3	25.0	8.9
63x63	61.0	28.6	10.3

NỐI GIẢM

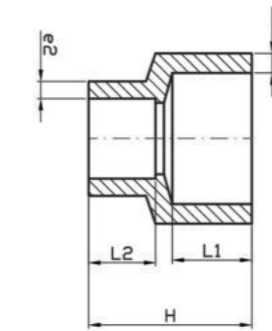

SIZE	H	L1	e1	L2	e2
25x20	36.0	16.0	4.6	15.5	4.1
32x20	39.0	19.0	4.9	16.0	4.1
32x25	40.1	19.7	4.9	18.0	4.6
50x25	47.5	25.0	7.8	18.5	5.0
50x32	50.0	25.0	8.0	20.2	5.8
50x40	51.5	24.0	7.6	22.0	6.8
63x25	54.0	28.0	10.4	17.5	4.9
63x32	55.0	28.0	10.4	20.0	5.4
63x40	59.0	28.0	10.4	22.0	7.1
63x50	56.5	28.0	10.4	25.0	7.7

NỐI REN TRONG

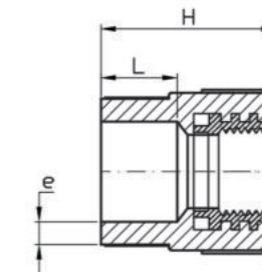

SIZE	H	L	e
20x1/2"	39.7	15.8	4.3
25x1/2"	42.5	18.5	5.5
25x3/4"	45.5	18.5	5.5
32x1"	47.0	20.0	5.3
40x1 1/4"	50.2	22.0	8.0

NỐI REN NGOÀI

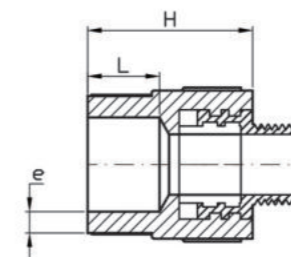

SIZE	H	L	e
20x1/2"	39.6	16.0	4.4
25x1/2"	42.5	18.5	5.5
25x3/4"	45.5	18.5	5.5
32x3/4"	45.5	20.5	5.5
32x1"	50.5	20.5	6.1



NÚT BÍT

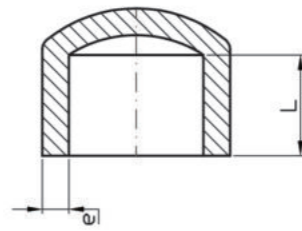

SIZE	L	e
20	16.0	4.4
25	18.0	4.9
32	20.5	5.8

LỖI

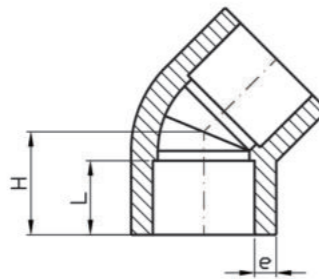

SIZE	H	L	e
20x20	23.0	15.0	4.6
25x25	24.0	17.5	5.0
32x32	28.0	19.5	5.5
40x40	32.0	21.0	6.2
50x50	36.0	24.5	8.3
63x63	42.5	29.0	10.2

CO 90°

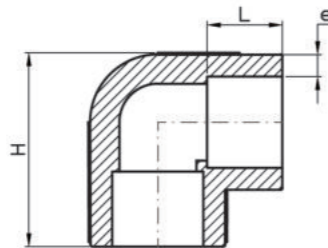

SIZE	H	L	e
20x20	42.5	16.0	4.8
25x25	47.5	17.5	4.8
32x32	55.5	19.5	5.0
40x40	67.5	21.5	6.9
50x50	80.5	21.5	6.9
63x63	99.0	29.2	10.2

CO GIẢM 90°

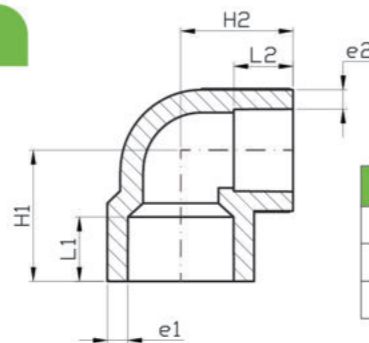

SIZE	H1	H2	L1	L2	e1	e2
25x20	32.0	28.5	17.5	15.0	5.6	4.8
32x20	38.5	28.5	19.0	15.0	5.9	4.8
32x25	38.5	33.0	19.0	17.5	5.9	5.6

CO 90° REN TRONG

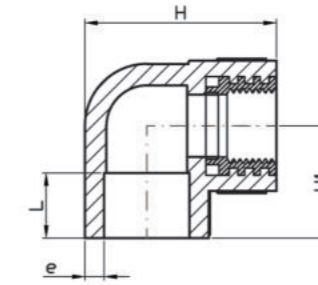

SIZE	H	H1	L	e
20x1/2"	49.5	29.0	15.0	4.8
25x1/2"	54.5	32.0	18.5	5.5
25x3/4"	57	32.0	18.5	5.5
32x1"	74.3	37.0	19.5	5.5

CO 90° REN NGOÀI

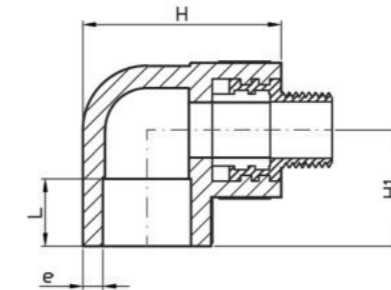

SIZE	H	H1	L	e
20x1/2"	49.5	29.0	15.0	4.8
25x1/2"	54.5	32.0	18.5	5.5
25x3/4"	57.0	32.0	18.5	5.5
32x1"	63.5	35.0	19.5	5.1

TÊ REN TRONG

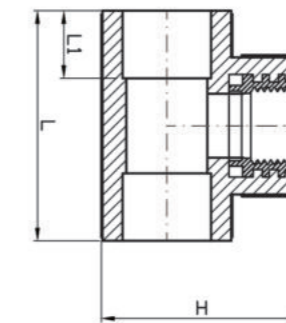

SIZE	H	L	L1	e
20x1/2"	48.5	60.5	18.5	5.5
25x1/2"	55.0	63.0	18.5	5.5
25x3/4"	57.0	64.0	18.5	5.5
32x3/4"	63.0	68.0	20.5	6.0
32x1"	64.5	78.0	20.5	6.0

TÊ REN NGOÀI

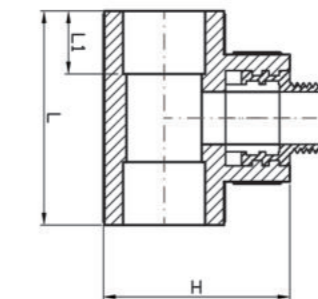

SIZE	H	L	L1	e
20x1/2"	48.5	60.5	17.0	4.5
25x1/2"	55.0	63.0	18.5	5.5
25x3/4"	57.0	64.0	18.5	5.5
32x1"	64.5	80.0	20.5	5.9

TÊ

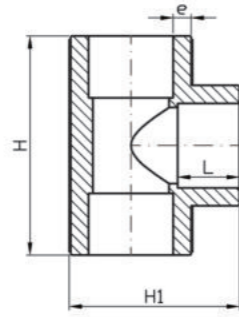

SIZE	H	H1	L	e
20x20	53.5	41.5	15.0	4.6
25x25	61.5	48.0	17.5	5.0
32x32	72.0	56.5	19.2	5.2
40x40	83.5	68.0	21.5	6.8
50x50	98.5	81.0	24.5	8.0
63x63	117.0	98.0	27.5	9.8

TÊ GIẢM

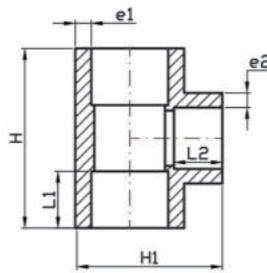

SIZE	H	L1	e1	L2	e2
25x20x25	56.5	17.5	5.7	15.0	4.6
32x20x32	59.0	19.0	5.9	15.5	4.7
32x25x32	65.0	20.0	4.9	17.5	4.5
40x25x40	68.5	21.0	6.8	17.5	4.7
50x25x50	76.0	25.0	7.5	18.0	4.8
50x32x50	81.5	24.5	8.0	19.5	5.5
50x40x50	90.5	25.0	7.7	22.0	7.1
63x32x63	90.5	28.5	10.4	19.5	5.6
63x40x63	97.0	27.5	10.4	22.5	7.1
63x50x63	106.5	27.5	10.5	24.8	7.5

RẮC CỎ

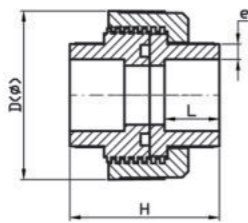

SIZE	H	L	e
25	51.0	18.5	5.2
32	53.0	23.8	3.8
50	57.5	24.0	5.0

VAN PP-R

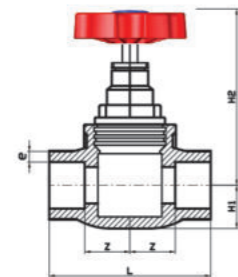

SIZE	L	H1	H2	Z	e
ø25	83.5	23	93	24	5.5

TRÁNH ỚNG

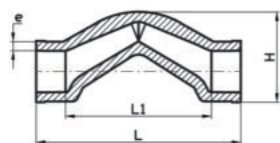

SIZE	L	L1	H	e
25	119.5	85.0	53	5.4

HƯỚNG DẪN NỐI ỚNG PP-R VỚI PHỤ KIỆN

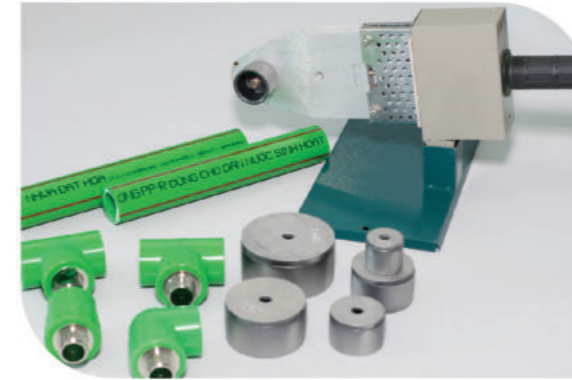

1 Chuẩn bị máy gia nhiệt và chén hàn thích hợp với kích cỡ ống cần lắp đặt. Cấp điện và cài đặt nhiệt độ ở 220°C.



3 Dùng thước đo và dùng viết đánh dấu đoạn ống cần kết nối với phụ kiện.



5 Tách phụ kiện và ống ra khỏi đĩa nhiệt và tiến hành kết nối. Dùng lực ép phụ kiện và ống vào nhau đến vị trí đã đánh dấu (nâng phụ kiện đảm bảo không bị biến dạng và giữ cố định cho đến khi mối nối được nguội hẳn).



2 Trong thời gian chờ máy đủ nhiệt, cắt ống theo chiều dài mong muốn, vệ sinh ống và phụ kiện cần kết nối.



4 Ép phụ kiện và ống vào đĩa nhiệt đến vị trí đã đánh dấu ở nhiệt độ 220°C trong khoảng 30 giây (có thể nhanh hơn với ống loại mỏng).

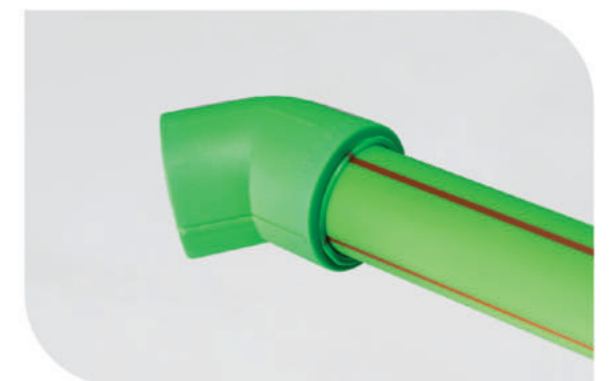

6 Mối nối mẫu đã hoàn thành.

Ghi chú: các hình ảnh trên chỉ mang tính chất minh họa nhằm giúp khách hàng hình dung tốt nhất quá trình thi công nối ống.

DAT HOA PLASTIC COMPANY LTD.

Office & Factory

Lot C-1- CN, NA4 Street, My Phuoc 2 Industrial Park,
My Phuoc Ward, Ben Cat District, Binh Duong Province

Hotline: 1900 75 75 72

Tel : (84-274) 3556 750~59

Fax: (84-274) 3556 760~64

Website : www.dathoa.com.vn

E-mail: info@dathoa.com.vn



CÔNG TY TNHH NHỰA ĐẠT HÒA

Văn phòng & Xưởng

Lô C-1-CN Đường NA4, KCN Mỹ Phước 2,
Phường Mỹ Phước, Thị xã Bến Cát, Tỉnh Bình Dương

Hotline: 1900 75 75 72

ĐT : (84-274) 3556 750~59

Fax: (84-274) 3556 760~64

Website : www.dathoa.com.vn

E-mail: info@dathoa.com.vn

Phát hành: 05/2022