



**DAT HOA<sup>®</sup>**



Vietnam Value  
THƯƠNG HIỆU QUỐC GIA



# uPVC catalogue

# TỰ HÀO THƯƠNG HIỆU QUỐC GIA 2022





**Vietnam Value**

THƯƠNG HIỆU QUỐC GIA

**CHƯƠNG TRÌNH  
THƯƠNG HIỆU QUỐC GIA VIỆT NAM**

**CHỨNG NHẬN**

**CÔNG TY TNHH NHỰA ĐẠT HÒA**

Là Doanh nghiệp có sản phẩm đạt Thương hiệu quốc gia

*Giai đoạn: 2022 - 2024*

*Hà Nội, ngày 02 tháng 11 năm 2022*

**CHỦ TỊCH  
HỘI ĐỒNG THƯƠNG HIỆU QUỐC GIA**



*[Handwritten signature]*

**BỘ TRƯỞNG BỘ CÔNG THƯƠNG  
Nguyễn Hồng Diên**

**CƠ QUAN THỰC HIỆN  
BỘ CÔNG THƯƠNG**

## MỤC LỤC / CONTENTS

▪ GIỚI THIỆU CÔNG TY / INTRODUCTION _____	4 - 7
▪ GIỚI THIỆU CHUNG VỀ ỐNG uPVC / GENERAL INFORMATION OF uPVC PIPE _____	8 - 10
▪ ỐNG NHỰA uPVC / uPVC PIPES _____	11 - 15
▪ PHỤ KIỆN uPVC CAO CẤP DÙNG CHO CẤP NƯỚC HIGH - GRADE uPVC FITTINGS USED FOR WATER SUPPLY _____	16 - 34
▪ HÌNH ẢNH / GALLERY _____	35 - 37



# GIỚI THIỆU CÔNG TY

Công ty TNHH nhựa Đạt Hòa được thành lập năm 1978, lúc đầu là một cơ sở sản xuất. Sau nhiều năm định hướng phát triển và tăng quy mô sản xuất, Đạt Hòa đã trở thành một nhà cung cấp có uy tín của ngành nhựa Việt Nam. Hiện nay, công ty Nhựa Đạt Hòa có hai nhà máy sản xuất phục vụ thị trường toàn quốc:

- Văn phòng và xưởng tại TP. Hồ Chí Minh với diện tích 20.000 m<sup>2</sup> hoạt động vào năm 1993.
- Văn phòng và xưởng tại Tỉnh Bình Dương với diện tích 60.000 m<sup>2</sup> hoạt động vào năm 2009.
- Định hướng xây dựng nhà máy thứ ba với tổng vốn đầu tư lên đến 600 tỷ đồng, dự kiến đi vào hoạt động vào năm 2020.

## **CÔNG TY CHUYÊN MÔN HÓA SẢN XUẤT ĐA DẠNG CÁC LOẠI SẢN PHẨM SAU:**

- Ống và phụ kiện uPVC
- Ống và phụ kiện HDPE dùng cho cấp và thoát nước
- Ống và phụ kiện PPR dùng để dẫn nước nóng và lạnh
- Ống cống chịu lực HDPE
- Cờ bản nhựa PVC
- Ống dẻo PVC, ống lưới PVC
- Màng nhà kính PE, màng lót PE
- Ống tải nước PVC/ PE
- Ống tưới phun sương PE
- Ống tưới nhỏ giọt PE
- Ống luồn dây điện

## **NHỮNG THÀNH QUẢ VỀ HỆ THỐNG QUẢN LÝ CHẤT LƯỢNG MÀ NHỰA ĐẠT HÒA ĐẠT ĐƯỢC:**

- Năm 1999, đạt giấy chứng nhận ISO 9002:1996 do Vietnam Services Quacert cấp ngày 30/06/2000 và QMS ngày 10/07/2000.
- ĐẠT CHỨNG NHẬN HỆ THỐNG QUẢN LÝ CHẤT LƯỢNG DO BUREAU VERITAS CERTIFICATION VIETNAM CẤP:
  - Tháng 02/2007: ISO 9001:2000
  - Tháng 04/2010: ISO 9001:2008
  - Tháng 03/2018: ISO 9001:2015
- ĐẠT CÁC CHỨNG NHẬN DO TRUNG TÂM KỸ THUẬT TIÊU CHUẨN ĐO LƯỜNG CHẤT LƯỢNG 3 CẤP VÀO THÁNG 05/2017:
  - Ống Polyetylen (PE) Phù hợp với tiêu chuẩn TCVN 7305-2:2008 (ISO 4427-2:2007)
  - Ống Polyetylen (PE) Phù hợp với quy chuẩn kỹ thuật quốc gia QCVN 16:2019/BXD

Công ty đã liên tục nhiều năm liền đạt chứng nhận "Hàng Việt Nam chất lượng cao" do người tiêu dùng bình chọn, nhiều năm liền được Bộ xây dựng Việt Nam tặng cúp vàng. Năm 2013, Nhựa Đạt Hòa đạt giải thưởng "TOP 100 DOANH NGHIỆP TIÊU BIỂU XUẤT SẮC" và "TOP 100 THƯƠNG HIỆU, DỊCH VỤ, SẢN PHẨM HỘI NHẬP QUỐC TẾ" được tổ chức trao giải tại Lào. Hiện nay, chất lượng sản phẩm ống nhựa Đạt Hòa luôn được đánh giá cao và thương hiệu Đạt Hòa được sự ủng hộ của khách hàng trong và ngoài nước. Để duy trì niềm tin của khách hàng và nâng cao vị trí của mình trên thị trường, công ty luôn không ngừng đầu tư các dây chuyền máy móc với thiết bị công nghệ tiên tiến để đảm bảo chất lượng sản phẩm, và tăng cường liên kết liên doanh với các tổ chức kinh tế để mở rộng thị trường tiêu thụ.

Đạt chứng chỉ công nhận phòng thử nghiệm ISO/IEC 17025:2017 cấp bởi:

LIÊN HIỆP CÁC HỘI KHOA HỌC VÀ KỸ THUẬT VIỆT NAM

VĂN PHÒNG CÔNG NHẬN NĂNG LỰC ĐÁNH GIÁ SỰ PHÙ HỢP VỀ TIÊU CHUẨN CHẤT LƯỢNG AOSC CÔNG NHẬN

LĨNH VỰC CÔNG NHẬN : THỬ NGHIỆM CƠ

- MÃ SỐ: VLAT-1.0389

■ Ống và phụ kiện uPVC do công ty sản xuất luôn đạt và vượt tiêu chuẩn của các đặc tính cơ lý hóa:

- Độ bền va đập
- Độ bền kéo đứt
- Độ bền nén ngang
- Độ bền với các dung môi
- Nhiệt độ hóa mềm Vicat
- Hàm lượng kim loại nặng
- Độ hấp thụ nước
- Áp suất thủy lưu 1h
- Áp suất phá nổ

■ Ống và phụ kiện nhựa Đạt Hòa được sản xuất và thử nghiệm theo tiêu chuẩn:

- TCVN 8491-1:5-2011 (ISO 1452 - 1:5-2009)
- TCVN 6149-1:2007 (ISO 1167-1:2006)
- TCVN 6144:2003 (ISO 3127:1994)
- ASTM D 1599-18
- TCVN 7434-1:2004 (ISO 6259-1997)
- QCVN 16: 2019/BXD
- TCVN 6147-2:2003 (ISO 2507:1995)



# INTRODUCTION

Dat Hoa Plastic Company, Ltd. was established in 1978 as a small manufacturing firm. After many years of orienting and expanding, it has become a well-known supplier in the plastic industry. Currently, the company has two manufacturing plants:

- Office and manufacturing plant of 20.000 m<sup>2</sup> located in Ho Chi Minh City started operation in 1993.
- Office and manufacturing plant of 60.000 m<sup>2</sup> located in Binh Duong Province started operation in 2009.
- The third plant is projected to start operation in 2020 with a total of 600 billion Vietnam Dong of invested capital.

## THE COMPANY SPECIALIZES IN MANUFACTURING A VARIETY OF PRODUCTS:

- uPVC pipes and fittings
- HDPE pipes and fittings used for water supply and discharge
- PPR pipes and fittings for hot and cold water supply
- HDPE pipes for sewage system
- PVC sheet pile
- PVC flexible hoses, PVC netted hoses
- Greenhouse film, PE lining film
- PVC and PE flat hoses
- PE sprinkler irrigation pipe
- Drip irrigation pipe
- PE cable conduit

## FOLLOWING IS THE COMPANY'S ACHIEVEMENTS FOR COMPLYING WITH THE QUALITY MANAGEMENT SYSTEM STANDARD:

- In 1999, ISO 9002:1996 certificate was issued by Vietnam Services Quacert in 30/06/2000 and QMS in 10/07/2000.
- Certificates issued by the Bureau Veritas Certification Vietnam:
  - February 2007: ISO 9001:2000
  - April 2010: ISO 9001:2008
  - March 2018: ISO 9001:2015
- Certificates issued by the QUATEST 3 in May, 2017:
  - Polyethylene (PE) pipes and fittings in compliance with the standard of TCVN 7305-2:2008 (ISO 4427-2:2007) and QCVN 16:2017/BXD

For many consecutive years, Dat Hoa Plastic Company is honored to be voted "Vietnam High Quality Products" by consumers and is awarded gold medals by the Ministry of Construction. In 2003, the company won the title of "TOP 100 OUTSTANDING BUSINESSES" and "TOP 100 BRANDS, SERVICES, PRODUCTS INTERNATIONAL INTEGRATION" at the ceremony in Laos. Not only is the company well-known for its high-quality products nationally, but also internationally. Our promise is to continuously improve product quality and expand our target market through investing in new technology and machinery, and cooperation with economic organizations.

Obtained ISO/IEC 17025:2017 laboratory accreditation certificate issued by:  
VIETNAM UNION OF SCIENCE AND TECHNOLOGY ASSOCIATIONS ACCREDITATION  
ACCREDITATION OFFICE FOR CONFORMITY ASSESSMENT OF QUALITY STANDARDS AOSC  
ACCREDITATION FIELD: MECHANICAL TESTING

- CODE: VLAT-1.0389



- uPVC pipes and accessories are manufactured to meet and exceed the characteristics of chemical, physical, and mechanical
  - Impact strength
  - Tensile strength
  - Compressive ultimate
  - Durability in solvent
  - Vicat softening temperature
  - Heavy metal content level
  - Water absorbent level
  - Hydrostatic pressure
  - Detonation pressure
- Dat Hoa plastic pipes and accessories are manufactured and tested in compliance with these standards:
  - TCVN 8491-1:5-2011 (ISO 1452 - 1:5-2009)
  - TCVN 6149-1:2007 (ISO 1167-1:2006)
  - TCVN 6144:2003 (ISO 3127:1994)
  - ASTM D 1599-18
  - TCVN 7434-1:2004 (ISO 6259-1997)
  - QCVN 16: 2019/BXD
  - TCVN 6147-2:2003 (ISO 2507:1995)



### ■ Đặc tính chung của nhựa PVC cứng

Tính chất vật lý	Đơn vị tính
Tỷ trọng	1.35-1.45 g/cm <sup>3</sup>
Hệ số giãn nở nhiệt	0.08mm/m <sup>o</sup> c
Độ bền kéo đứt	45N/mm <sup>2</sup>
Nhiệt độ làm việc tối đa	45 °C
Mô-đun đàn hồi	3.000N/mm <sup>2</sup>
Điểm niêm Vicat	≥ 80°C
Điện trở suất bề mặt	10 <sup>13</sup> Ω cm

### ■ Độ bền hóa học

#### Nhựa uPVC có khả năng chịu được:

- Nước
  - Dung dịch muối
  - Oxy hóa
  - Tác nhân khử
  - Phần lớn dầu thực vật, các chất béo, chất cặn, dầu mỡ
  - Hóa chất
  - Các tác động môi trường do kết hợp với các chất phụ gia
- Không nên sử dụng nhựa uPVC vượt quá nhiệt độ cho phép là 45°C.*

#### Nhựa uPVC không có khả năng chịu được:

- Các loại axit đậm đặc có tính oxy hóa cao như H<sub>2</sub>SO<sub>4</sub>, HNO<sub>3</sub>
- Các loại axit có chứa thành phần của Crôm
- Brom và Flo
- Các hóa chất như: Hydrocacbon đã được Clo hóa, Hydrocacbon vòng thơm, Xe tôn, hợp chất Nitơ, Este và Ête vòng

### ■ Ưu điểm của ống nhựa uPVC

- Không bị rỉ sét, bền với hóa chất
- Chịu được lực va đập và áp lực lớn
- Không độc hại
- Hệ số ma sát nhỏ
- Cách điện tốt
- Trọng lượng nhẹ chỉ bằng 1/5 trọng lượng của sắt thép. Vận chuyển dễ dàng
- Lắp đặt nhanh, đơn giản
- Giá thành hạ

### ■ Hệ số giảm áp : Áp dụng cho nhiệt độ khoảng 25- 45°C

Áp suất làm việc tối đa = Áp suất danh nghĩa (PN) x hệ số giảm áp suất (f)

Nhiệt độ	Hệ số giảm áp(f)
≤25	1
≤35	0.87
≤45	0.63



■ **General information of uPVC**

Physical	Unit
Density	1,35-1,45 g/cm <sup>3</sup>
Coefficient of linear expansion	0.08mm/m°C
Tensile strength	45N/mm <sup>2</sup>
Max. working temperature	45°C
Modulus of elasticity	3.000N/ mm <sup>2</sup>
Vicat softening point	≥ 80°C
Surface resistivity	10 <sup>13</sup> Ω cm

■ **Chemical durability**

**uPVC is resistant to the followings:**

- Water
- Salt solution
- Oxidizer
- Reducing agents
- Majority of vegetable oil, fats, alcohol, and petrol.
- Chemical
- Environmental impacts due to the addition of filler.

*It is not recommended to use uPVC above 45°C.*

**uPVC is non-resistant to the followings:**

- Concentrated and oxidizing acid such as H<sub>2</sub>SO<sub>4</sub>, HNO<sub>3</sub>
- Chromic acid
- Bromine and fluorine
- Aromatic and chlorinated Hydrocarbon, Ketones, Nitro compounds, and Ester and Cyclic Ethers

■ **Advantages of using uPVC pipes**

- Rust-free, chemical resistance
- High resistance to impact strength and hydrostatic pressure
- Non-toxic
- Small friction factor
- Good electrical insulation
- Lightweight as compared to steel, easy to transport
- Simple and quick installation
- Low cost

■ **Pressure loss coefficients** : applicable for temperature from 25 to 45°C

Maximum working pressure = pressure nominal (PN) x pressure loss coefficient (f)

Temperature	Pressure loss coefficient (f)
≤25	1
≤35	0.87
≤45	0.63



## ■ Khi lắp đặt hệ thống dưới mặt đất cần lưu ý:

- Phải đào rãnh ống có kích thước phù hợp, đường kính của đáy rãnh phải lớn hơn đường kính của ống tối thiểu là 400mm
- Phải phủ tối thiểu là 1000mm đất tính từ điểm cao nhất của ống tới mặt đất.
- Không được để các vật cứng, nhọn như gạch đá chêm cứng đường rãnh ống.
- Không nên đổ bê tông xung quanh ống.

## ■ Note for installing pipes underneath ground surface:

- The trench or ditch should be wide enough to place the pipe and compact backfill around the entire pipe, diameter of trench's base should be wider than pipe's diameter at least 400mm
- From the highest point of the pipe to ground surface, there should be at least 1000mm of native soil and backfill material
- Hard and sharp items should be cleared from the trench bottom, such as bedrock, loose rocks, and other debris
- Do not encase the pipe in concrete

## ■ Bảo quản và vận chuyển

### Bảo quản ống

- Ống phải được xếp trên giá đỡ (kệ) và có mặt phẳng thích hợp, khoảng cách giữa 2 cột giá đỡ không quá 1.5 m, bề mặt của cột giá đỡ tối thiểu là 50mm
- Ống không được để gần nhiên liệu, dung môi hoặc sơn.
- Ống không được xếp cao quá 2m sẽ gây sự biến dạng của ống.
- Ống không được để trực tiếp dưới ánh sáng mặt trời.
- Ống nóng đầu : đầu nóng ống không được xếp chồng lên nhau.

### Bảo quản gioăng cao su

- Gioăng cao su phải để tránh xa nguồn nhiệt và hóa chất dung môi
- Gioăng cao su không được xếp chồng nặng lên nhau để tránh sự biến dạng.

### Vận chuyển

- Ống phải được nâng hạ bằng thủ công hay bằng xe nâng, tránh kéo ống dọc trên mặt đất, không ném ống và phụ tùng vào bề mặt cứng.
  - Dùng xe tải có sàn phẳng, sạch không có đinh hoặc có các vật nhọn nhô lên... khi vận chuyển ống.
- Lưu ý: phải xếp ống dày trước ống mỏng sau, để tránh sự biến dạng.

## ■ Storage and transport

### Storage pipe:

- uPVC pipes should be stacked on shelves standing on a flat surface, the maximum space between two pillars should be 1.5m, the thickness of pillars should be at least 50mm
- Do not place pipes near fuels, solvents, or paints
- Do not stack pipes over 2m in height as pipes will be deformed
- Do not store pipes in direct sunlight
- Socket pipes: socket end should not be stacked on top of each other

### Ring gaskets storage

- Do not place ring gaskets near fire, chemicals and solvent
- Do not over-stack as ring gaskets will be deformed

### Transport

- Pipes must be lifted and taken down by hand or forklift. Do not drag pipes and fittings along the ground or throw them onto hard surface
  - Using box truck with clean and flat floor to transport pipes
- Note: Thinner pipes should be loaded on top of the thicker pipes to avoid deformation.

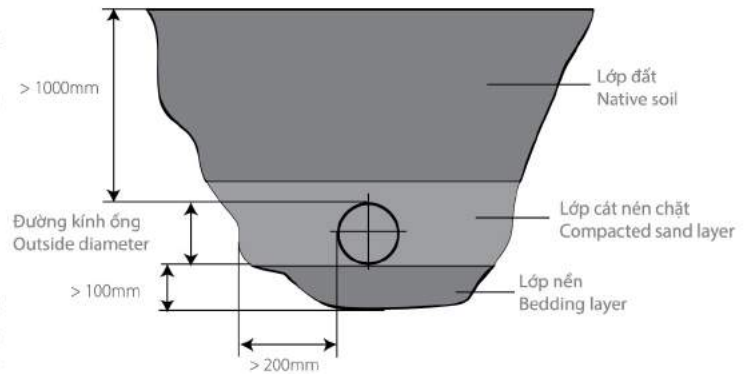

Minh họa: cách lắp đặt ống dưới mặt đất

Illustration: installing pipes underneath ground surface

# ỐNG NHỰA uPVC

## uPVC PIPE



**ỐNG NHỰA uPVC HỆ INCH DÙNG CHO CẤP NƯỚC/ uPVC PIPES INCH SERIES USED FOR WATER SUPPLY**

Tiêu chuẩn TCVN 8491-2:2011 (ISO 1452-2:2009)

Quy chuẩn QCVN 16:2017/BXD / QCVN 16:2017/BXD

■ **ỐNG CÓ ĐẦU NONG DÁN KEO  
SOCKET PIPE USING SOLVENT CEMENT**

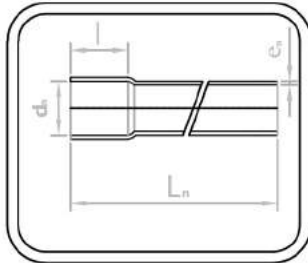

■ **ỐNG CÓ ĐẦU NONG DÙNG GIOẰNG CAO SU  
SOCKET PIPE USING RUBBER SEAL**

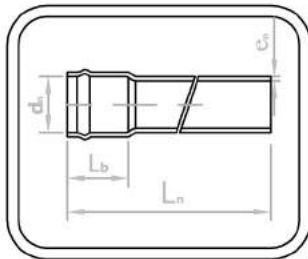

■ **GIOẰNG CAO SU  
RUBBER SEAL**



Kích thước Danh nghĩa Nominal size	D(mm)	H(mm)
60	73	16.5
90	108	21.5
114	136	23.5
168	193	29
220	246	28

Kích thước danh nghĩa Nominal size DN/OD		Đường kính ngoài Outer Diameter (mm)	Chiều dài đầu nong Socket length (mm)		Bề dày thành ống, en wall thickness (mm)																		Chiều dài ống Pipe length (m)			
mm	Inch	d <sub>n</sub>	l	L <sub>b</sub>	TN	PN4	PN5	PN6	PN7	PN8	PN9	PN10	PN11	PN12	PN13	PN14	PN15	PN16	PN17	PN18	PN25	PN27	PN32	L <sub>n</sub>		
16	5/8	16.0	30	-	-	-	-	-	-	-	-	0.8	-	-	1.0	-	-	-	-	-	-	-	-	-	4	6
21	1/2	21.5	38	-	1.2	-	-	-	-	-	-	-	-	-	1.4	-	-	1.6	1.7	-	-	-	-	3.0	4	6
27	3/4	26.8	42	-	1.1	-	-	-	-	-	-	-	1.4	-	1.8	1.9	2.0	-	-	3.0	-	-	-	-	4	6
34	1	33.5	48	-	1.3	-	-	-	-	-	-	1.6	-	1.9	2.1	-	-	-	-	3.0	-	4.0	-	-	4	6
42	1 1/4	42.3	68	-	1.35	-	-	-	1.7	-	2.1	-	2.5	-	-	-	3.0	-	-	-	-	-	-	-	4	6
49	1 1/2	48.4	70	-	1.45	-	-	-	1.9	2.2	2.4	-	2.8	-	-	-	-	-	-	-	-	-	-	-	4	6
60	2	60.3	86	96	1.5	-	-	1.9	-	2.3	2.8	3.0	3.2	-	-	4.0	-	-	-	-	-	-	-	-	4	6
73	2 1/2	73.2	90	-	-	-	-	-	-	3.3	-	-	-	-	-	-	-	-	-	-	-	-	-	-	4	6
76	-	76.0	90	-	1.8	-	-	2.5	-	3.0	3.3	-	4.0	-	-	5.0	-	-	-	-	-	-	-	-	4	6
90	3	88.9	98	114	1.65	2.1	-	2.6	3.0	3.8	4.0	-	-	5.0	-	6.0	-	-	-	-	-	-	-	-	4	6
114	4	114.3	110	122	2.4	-	-	2.9	3.5	-	4.0	4.5	5.0	-	6.0	-	-	7.0	-	-	-	-	-	-	4	6
168	6	168.3	178	156	3.5	-	-	4.5	-	-	6.3	6.5	7.3	8.2	-	-	-	-	-	-	-	-	-	-	4	6
220	8	219.1	188	178	4.0	-	5.1	5.3	6.5	-	8.0	8.7	9.5	-	-	-	-	-	-	-	-	-	-	-	4	6

**Lưu ý:**

TN: Thoát nước

PN: Áp suất danh nghĩa, áp suất làm việc ở 20°C

(Đơn vị: bar).

Bề dày và chiều dài ống có thể sản xuất theo yêu cầu của khách hàng.

**Note:**

TN: Drainage

PN: Nominal pressure, working pressure at 20°C

(Unit: bar).

Thickness and length of pipe are customizable based on customer's request.

**ỐNG NHỰA uPVC HỆ MÉT DÙNG CHO CẤP NƯỚC/ uPVC PIPES METRIC SERIES USED FOR WATER SUPPLY**

Tiêu chuẩn TCVN 8491-2:2011 (ISO 1452-2:2009)

Quy chuẩn QCVN 16:2017/BXD / QCVN 16:2017/BXD

**ỐNG CÓ ĐẦU NONG DÁN KEO  
PIPE WITH SOLVENT CEMENT SOCKET**

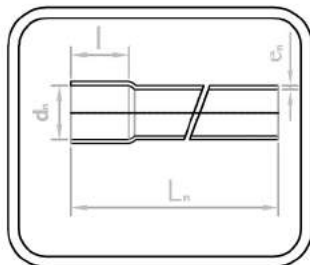

**GIOẪNG CAO SU  
RUBBER SEAL**



**ỐNG NONG DÙNG GIOẪNG CAO SU  
SOCKET PIPE USING RUBBER SEAL**

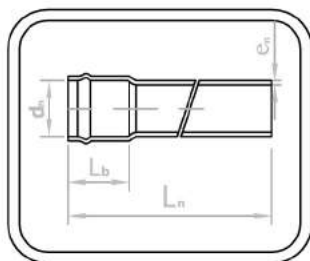

Kích thước Danh nghĩa Nominal size	D(mm)	H(mm)
110	131	24
160	186	26
180	205	31
200	222	28
225	263	33
250	283	34
280	315	37
315	349	40
400	444	51
500	551	46

Kích thước Danh nghĩa Nominal size DN/OD	Đường kính ngoài Outer Diameter (mm)	Chiều dài đầu nong Socket length (mm)		Bề dày thành ống, en wall thickness (mm)											Chiều dài ống Pipe length (m)	
		l	Lb	TN	PN5	PN6	PN7	PN8	PN9	PN10	PN12	PN12.5	PN15	Ln		
mm	dn	l	Lb	TN	PN5	PN6	PN7	PN8	PN9	PN10	PN12	PN12.5	PN15	Ln		
110	110.2	108	124	2.45	-	-	3.0	3.6	4.2	4.5	-	5.3	6.4	4	6	
130	130.0	150	-	3.5	-	-	4.0	-	4.5	-	-	-	-	4	6	
140	140.2	158	-	3.5	-	-	4.0	-	5.0	-	6.5	6.7	-	4	6	
160	160.4	173	150	-	-	-	4.7	-	6.0	6.2	-	7.7	-	4	6	
180	180.4	180	168	-	-	-	-	-	-	7.0	-	-	-	4	6	
200	200.0	185	170	3.5	4.0	-	5.9	-	7.3	7.7	-	9.6	11.9	4	6	
225	225.3	190	180	-	-	-	6.6	-	-	-	-	10.8	-	4	6	
250	250.4	198	196	3.9	-	6.2	7.3	-	-	-	-	11.9	-	4	6	
280	280.5	240	190	-	-	-	8.2	-	10.7	-	-	13.4	-	4	6	
315	315.5	258	208	6.2	-	8.0	9.2	-	-	12.1	-	15.0	-	4	6	
400	400.7	330	238	7.8	9.0	-	11.7	-	-	-	-	19.1	-	4	6	
500	500.7	370	280	-	-	-	14.6	-	-	-	-	23.9	-	4	6	

**Lưu ý:**

TN: Thoát nước

PN: Áp suất danh nghĩa, áp suất làm việc ở 20°C (Đơn vị: bar).

Bề dày và chiều dài ống có thể sản xuất theo yêu cầu của khách hàng.

**Note:**

TN: Drainage

PN: Nominal pressure, working pressure at 20°C (Unit: bar).

Thickness and length of pipe are customizable based on customer's request.

■ **ỐNG CÓ ĐẦU NONG DÙNG GIOẪNG CAO SU**  
**SOCKET PIPE USING RUBBER SEAL**

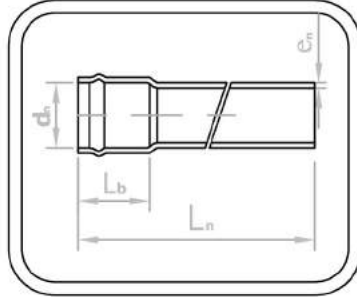

■ **GIOẪNG CAO SU**  
**RUBBER SEAL**



Kích thước danh nghĩa Nominal size	D(mm)	H(mm)
100	147	23.5
150	209	27
200	256	33

Kích thước danh nghĩa Nominal size DN/OD (mm)	Đường kính ngoài Outer diameter (mm)	Chiều dài đầu nong Socket length (mm)	Bề dày thành ống, e <sub>n</sub> Wall thickness (mm)		Chiều dài ống Pipe length (m)	
	d <sub>n</sub>	L <sub>b</sub>	PN10	PN12	L <sub>n</sub>	
100	121.9	130	-	6.7	4	6
150	177.3	150	-	9.7	4	6
200	222.0	180	9.7	-	4	6

**Lưu ý:**

CIOD: Loại ống có đường kính ngoài theo ống gang và phụ tùng ống gang.

PN: Áp suất danh nghĩa, áp suất làm việc ở 20°C (Đơn vị: bar)

Ống DN 200mm có đường kính ngoài phù hợp với tiêu chuẩn: ISO 2531:1998

Bề dày và chiều dài ống có thể sản xuất theo yêu cầu của khách hàng.

**Note:**

CIOD: this type of pipe has outer diameter to fit iron pipe and its fittings.

PN: Nominal pressure, working pressure at 20°C (unit: bar)

The outer diameter of pipe DN 200mm is compliance with ISO 2531:1998 standard

Thickness and length of pipe are customizable based on customer's request.





■ **ỐNG CÓ ĐẦU NONG DÁN KEO**  
**SOCKET PIPE USING SOLVENT CEMENT**

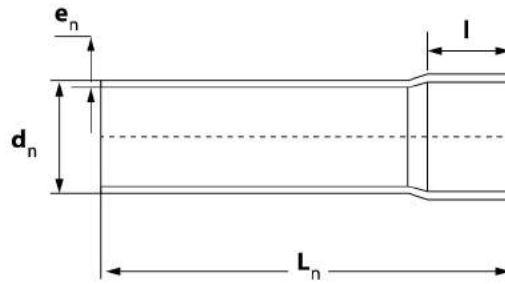

Kích thước danh nghĩa Nominal size DN/OD (mm)	Đường kính ngoài Outside diameter (mm)	Chiều dài đầu nong Socket length (mm)	Bề dày thành ống Wall thickness (mm)	Chiều dài ống Pipe length (m)	
	$d_n$	$l$	$e_n$	4	$L_n$
90	88.9	98	4.0	4	6
110	110.2	108	5.3	4	6
114	114.2	110	5.0	4	6

**Lưu ý:** Bề dày và chiều dài ống có thể sản xuất theo yêu cầu của khách hàng.

**Note:** Thickness and length of pipe are customizable based on customer's request

■ **ỐNG NHỰA uPVC DÙNG CHO KHOAN GIẾNG**  
**uPVC PIPES FOR WELL DRILLING**

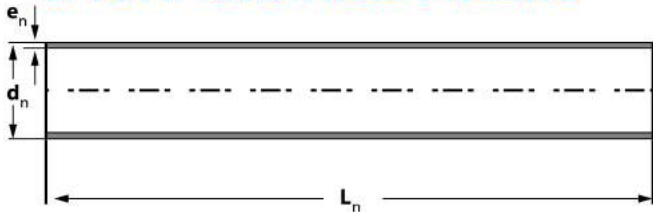

Kích thước danh nghĩa Nominal size DN/OD (mm)	Đường kính ngoài Outside diameter (mm)	Màu sắc Color	Bề dày thành ống Wall thickness (mm)	Rãnh cắt Slot size (mm)	Chiều dài ống Pipe length (m)	
	$d_n$		$e_n$		$L_n$	
42	42.3	Xám/ Grey	2.0	0.25 ±0.05	2 ±0.05	
			1.7			
49	48.4	Xám/ Grey	2.0			
			1.7			
		Trắng/ White	1.1			
			1.0			
60	60.3	Xám/ Grey	2.6			
		Trắng/ White	2.1			
90	88.9	Xám/ Grey	1.7			0.40 ±0.05
			2.8			
140	140.2	Xám/ Grey	3.2	0.40 ±0.05		
			4.5			

**Lưu ý:**

- Những hình ảnh trên chỉ mang tính chất minh họa.
- Để có nhiều thông tin hơn, xin vui lòng liên hệ Công ty chúng tôi.

**Note:**

- The above images are for illustration purpose only.
- For more information, please contact us.



# PHỤ KIỆN CAO CẤP DÙNG CHO CẤP NƯỚC

Tiêu chuẩn TCVN 8491-3:2011 (ISO 1452-3:2009)  
Quy chuẩn QCVN 16:2019/BXD

# HIGH - GRADE FITTING USED FOR WATER SUPPLY

## ▪ NỐI DÀY / THICK STRAIGHT CONNECTOR

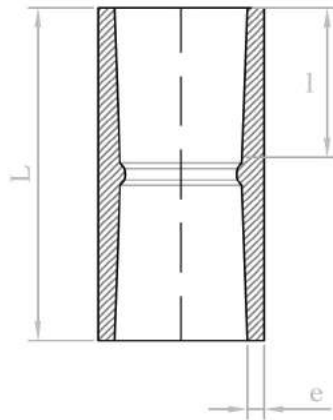

SIZE	L	l	e
ø 21	68	32	3.0
ø 27	76	36	3.1
ø 34	87	42	3.2
ø 42	94	45	3.4
ø 49	114	55	4.2
ø 60	135	65	4.3
ø 76	140	68	4.8
ø 90	152	73	5.7
ø 114	194	92	6.6

SIZE	L	l	ll	e	e1
27/21	73	35	32	3.1	3.0
34/21	84	44	32	3.3	3.0
34/27	88	44	36	3.2	3.0
42/21	90	45	32	3.7	3.1
42/27	90	45	36	3.6	3.1
42/34	92	45	40	3.6	3.3
49/21	102	55	32	4.3	3.0
49/27	105	55	36	4.3	3.2
49/34	105	55	40	4.3	3.2
49/42	105	55	45	4.3	3.6
60/21	118	65	36	4.5	3.1
60/27	120	65	36	4.5	3.2
60/34	120	65	40	4.4	3.5
60/42	120	65	45	4.4	3.6
60/49	128	65	55	4.4	4.2
76/34	138	68	51	4.9	3.2
76/42	130	68	45	4.8	3.6
76/49	139	68	55	5.0	4.3
76/60	143	68	65	4.9	4.4
90/21	124	65	32	5.5	3.3
90/27	130	65	38	5.5	3.8
90/34	137	70	40	5.5	4.0
90/42	137	70	45	5.5	4.0
90/49	150	73	55	5.9	4.4
90/60	154	73	65	5.8	4.5
90/76	145	70	67	5.5	4.8
114/27	140	75	36	6.4	3.5
114/34	140	75	41	6.4	4.0
114/42	147	76	45	6.4	4.2
114/49	155	76	55	6.4	4.2
114/60	182	92	65	6.9	4.8
114/76	184	92	68	6.7	4.9
114/90	184	92	43	7.0	5.8
168/114	290	140	90	8.9	7.5
168/140	282	140	121	8.9	7.5
220/168	334	153	140	9.4	8.9

## ▪ NỐI GIẢM DÀY / THICK REDUCING CONNECTOR

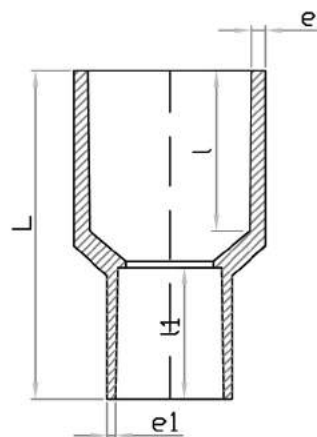

▪ **2 ĐẦU RĂNG (A) / MALE THREADED TWIN CONNECTOR**

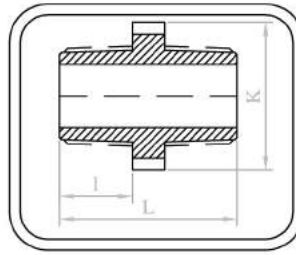

SIZE	L	l	K
Ø 21	34	14	27
Ø 27	39	16	33
Ø 34	44	18	40

▪ **2 ĐẦU RĂNG NGOÀI GIẢM (B) / REDUCING TWIN CONNECTOR WITH MALE THREADED**

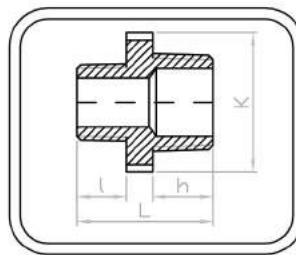

SIZE	L	l	h	K
27x21	36	13	16	32
34x21	40	14	18	40
34x27	41	15	18	40
42x34	46	18	20	46

▪ **KHÂU RĂNG NGOÀI / MALE THREADED CONNECTOR**

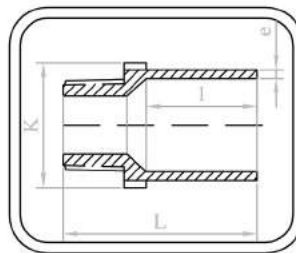

SIZE	L	l	e	K
Ø 21	53	30	3.0	27
Ø 27	63	36	3.0	33
Ø 34	70	41	3.1	40
Ø 42	79	47	3.3	49
Ø 49	93	58	3.8	57
Ø 60	102	65	4.2	69
Ø 76	116	69	4.7	86
Ø 90	125	75	5.6	101
Ø 114	137	92	6.6	127

▪ **KHÂU RĂNG TRONG / FEMALE THREADED CONNECTOR**

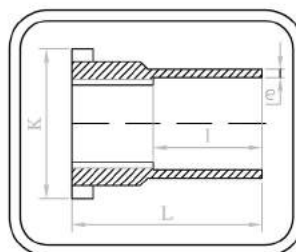

SIZE	L	l	e	K
Ø 21	55	37	3.0	30
Ø 27	58	38	3.0	36
Ø 34	70	47	3.4	43
Ø 42	72	47	3.5	52
Ø 49	84	56	3.8	60
Ø 60	95	65	4.2	72
Ø 76	111	68	4.8	90
Ø 90	194	73	5.6	105
Ø 114	143	92	6.5	131

▪ **CO GIẢM DÀY / THICK REDUCING ELBOW**

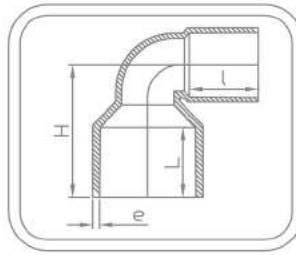
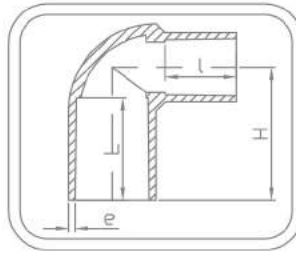

SIZE	H	L	l	e
27/21	54	38	32	3.0
34/21	58	41	32	3.0
34/27	58	41	38	3.0
42/21	64	45	30	3.3
42/27	63.5	45	38	3.3
42/34	65.5	45	41	3.3
49/21	78	55	30	4.4
49/27	80	55	38	4.4
49/34	80.5	55	41	4.4
49/42	82	55	45	4.4

SIZE	H	L	l	e
90/49	118	65	55	6.3
90/60	123	65	64	6.3
114/90	152	80	65	6.6

▪ **CO 90° DÀY / THICK 90° ELBOW**

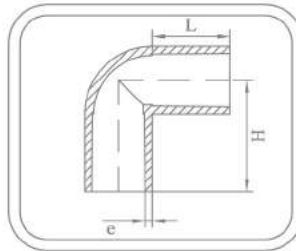

SIZE	H	L	e
Ø 21	46	32	3.0
Ø 27	54	38	3.0
Ø 34	60	41	3.1
Ø 42	71	47	3.3
Ø 49	82	57	3.9
Ø 60	97	65	4.2
Ø 76	105	58	4.8
Ø 90	117	72	5.5
Ø 114	146	92	6.6
Ø 168	225	139	8.7

▪ **KHÂU RĂNG TRONG GIẢM / REDUCING CONNECTOR WITH FEMALE THREADED**

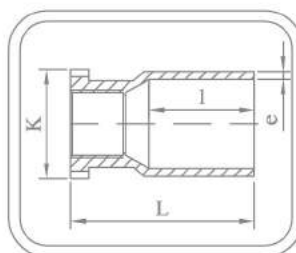

SIZE	L	l	e	K
21/27	59	38	3.0	30
21/34	63	41	3.1	30
27/21	56	36	3.0	36
27/34	70	40	3.0	36
34/27	60	38	3.0	43

▪ KHÂU RĂNG NGOÀI GIẢM / **REDUCING CONNECTOR WITH MALE THREADED**

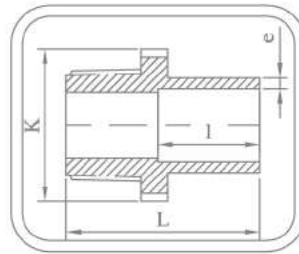

SIZE	L	l	e	K
21/27	60	35	3.0	$\frac{\text{Hex}}{33}$
21/34	70	41	3.1	$\frac{\text{Hex}}{30}$
27/21	56	30	3.0	$\frac{\text{Hex}}{40}$
27/34	68	40	3.2	$\frac{\text{Hex}}{40}$
34/27	65	35	3.0	$\frac{\text{Hex}}{40}$
34/31	58	30	3.0	$\frac{\text{Hex}}{40}$
42/27	67	35	3.1	$\frac{\text{Hex}}{50}$
42/34	74	40	3.2	$\frac{\text{Hex}}{50}$
49/27	69	35	3.0	$\frac{\text{Hex}}{55}$
49/34	74	40	3.0	$\frac{\text{Hex}}{55}$
49/42	81	45	3.5	$\frac{\text{Hex}}{55}$
60/27	78	35	3.1	$\frac{\text{Hex}}{66}$
60/34	80	40	3.2	$\frac{\text{Hex}}{66}$
64/42	84	45	3.5	$\frac{\text{Hex}}{69}$
60/49	89	56	4.1	$\frac{\text{Hex}}{69}$

▪ CO RĂNG NGOÀI / **MALE THREADED ELBOW**

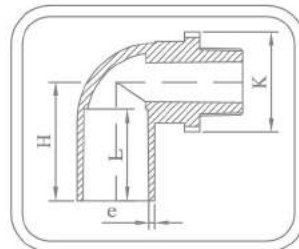

SIZE	H	L	K	e
Ø21	49	39	$\frac{\text{Hex}}{30}$	3.0
Ø27	55	41	$\frac{\text{Hex}}{35}$	3.0
Ø34	61	46	$\frac{\text{Hex}}{42}$	3.0
Ø42	69	47	$\frac{\text{Hex}}{50}$	3.3
Ø49	84	58	$\frac{\text{Hex}}{57}$	4.0

▪ CO RĂNG TRONG / **FEMALE THREADED ELBOW**

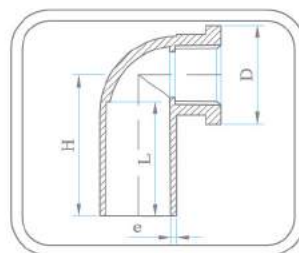

SIZE	H	L	D	e
Ø21	49	38	Ø35	3.0
Ø27	55	40	Ø42	3.0
Ø34	60	45	Ø50	3.0
Ø42	69	47	Ø60	3.3
Ø49	84	58	Ø57	4.0

▪ **CO GIẢM RĂNG NGOÀI / REDUCING ELBOW WITH MALE THREADED**

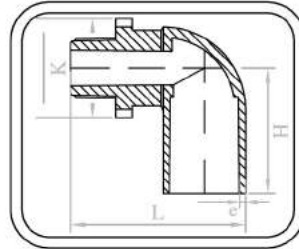

SIZE	H	L	K	e
21/27	52	68	30	3.0
27/21	52	67	35	3.0
27/34	60	75	35	3.2
34/27	60	76	42	3.0

▪ **CO GIẢM RĂNG TRONG / REDUCING ELBOW WITH FEMALE THREADED**

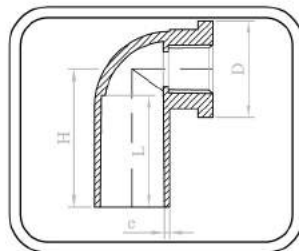

SIZE	H	L	D	e
21/27	53	40	∅ 36	3.0
27/21	52	38	∅ 42	3.0
27/34	58	43	∅ 42	3.2
34/27	58	40	∅ 50	3.0

▪ **TÊ DÀY / THICK TEE**

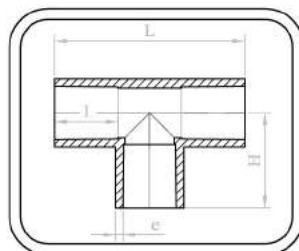

SIZE	H	L	l	e
∅ 21	43	86	30	3.0
∅ 27	51	102	35	3.1
∅ 34	58	116	41	3.2
∅ 42	69	137	45	3.3
∅ 49	82	163	54	4.0
∅ 60	96	195	65	4.3
∅ 76	108	220	68	4.8
∅ 90	118	238	72	5.7
∅ 114	152	304	92	6.4
∅ 168	240	455	138	9.0

▪ **TÊ GIẢM DÀY / THICK REDUCING TEE**

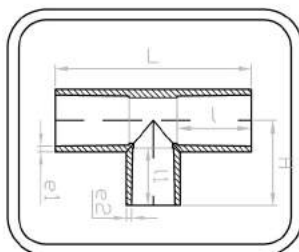

SIZE	H	L	l	l1	e1	e2
27/21	46	95	35	30	3.0	3.0
34/21	48	105	40	30	3.1	3.0
34/27	53	110	40	35	3.1	3.1
42/21	52	114	45	30	3.7	3.1
42/27	57	120	45	35	3.4	3.1
42/34	63	125	45	40	3.3	3.2
49/21	55	130	50	30	3.5	2.8
49/27	60	135	50	35	3.5	3.0
49/34	65	140	50	40	3.5	3.2
49/42	71	157	55	45	4.1	3.4
60/21	62	150	62	30	4.2	3.0
60/27	66	160	62	35	4.2	3.0
60/34	73	166	64	41	4.2	3.3
60/42	77	175	64	45	4.2	3.4
60/49	87	181	64	55	4.2	4.1
76/60	101	198	66	62	4.8	4.2
90/27	93	181	71	35	5.5	3.1
90/34	89	184	72	41	5.6	3.3
90/42	93	192	72	45	5.6	3.4
90/49	102	197	72	55	5.6	4.2
90/60	111	209	72	64	5.6	4.3

▪ **TÊ RĂNG NGOÀI / MALE THREADED TEE**

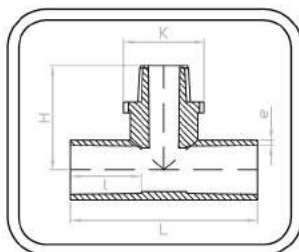

SIZE	H	L	l	e	K
Ø 21	47	90	35	2.9	30
Ø 27	58	102	39	3.0	35

▪ **TÊ RĂNG TRONG / FEMALE THREADED TEE**

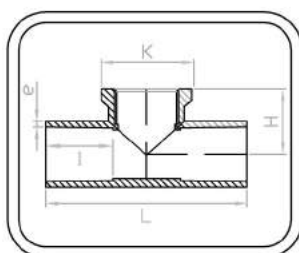

SIZE	H	L	l	K	e
Ø 21	30	90	35	Ø36	3.1
Ø 27	36	102	38	Ø42	3.1

▪ **TÊ GIẢM RĂNG NGOÀI / REDUCING TEE WITH MALE THREADED**

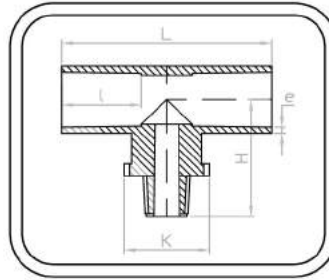

SIZE	H	L	I	K
21/27	49	98	39	$\frac{\text{Hex}}{30}$

▪ **TÊ GIẢM RĂNG TRONG / REDUCING TEE WITH FEMALE THREADED**

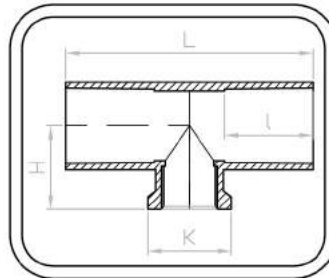

SIZE	H	L	I	K	e
21/27	34	97	36	36	3.7

∅

▪ **BÍT RĂNG NGOÀI / SCREWED ENDCAP**

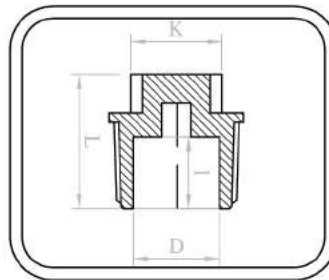

SIZE	D	L	I	K
∅ 21	∅ 13	25	13	$\frac{\text{Hex}}{13}$
∅ 27	∅ 18	27	15	$\frac{\text{Hex}}{14}$
∅ 34	∅ 23	28	16	$\frac{\text{Hex}}{17}$

▪ **BÍT THÔNG NGHỆT / ANTI-CLOGGING ENDCAP**

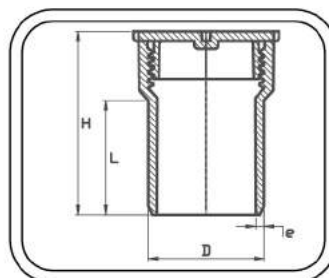

D	H	L	e
∅ 60	95	59	4.3
∅ 90	128	75	5.2
∅ 114	160	94	6.8
∅ 140	181	113	6.8
∅ 168	210	141	7.6



▪ **BÍT DÀY / THICK ENDCAP**

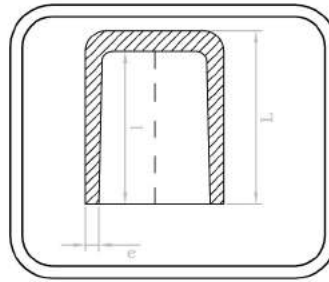

SIZE	L	l	e
Ø 21	30	27	3.0
Ø 27	35	31	3.1
Ø 34	40	36	3.2
Ø 42	48	43	3.5
Ø 49	60	55	4.2
Ø 60	70	65	4.4
Ø 76	73	68	4.8
Ø 90	98	92	5.8
Ø 114	100	93	6.4
Ø 140	88	76	6.8
Ø 168	145	130	8.4
Ø 220	134	114	13.7

▪ **LỖI 45° DÀY / THICK 45° ELBOW**

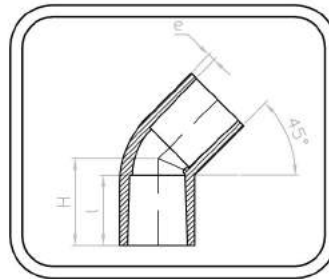

SIZE	H	l	e
Ø 21	39	28	3.0
Ø 27	44	30	3.0
Ø 34	57	39	3.1
Ø 42	68	47	3.4
Ø 49	80	57	4.0
Ø 60	93	65	4.2
Ø 76	102	67	4.7
Ø 90	113	72	5.5
Ø 114	144	92	6.6
Ø 168	178	140	9.0
Ø 220	201	148	9.5

▪ **CHỮ Y DÀY / THICK WYE TEE**

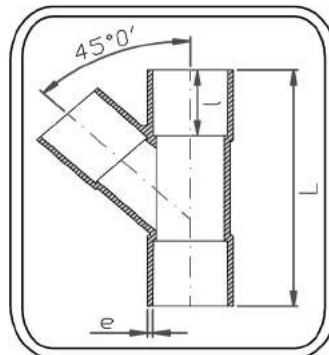

SIZE	L	l	e
Ø 49	188	54	3.9
Ø 60	222	61	4.0
Ø 90	280	68	5.6
Ø 114	358	89	6.6

▪ **BÍT RĂNG TRONG / FAUCET ENDCAP**

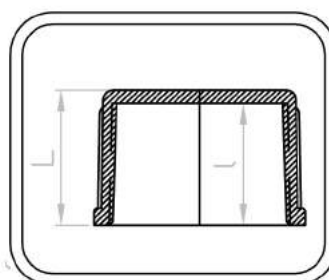

SIZE	L	l
Ø 21	20	18
Ø 27	20	18
Ø 34	22	19

▪ **RẮC CO / PVC UNIONS**

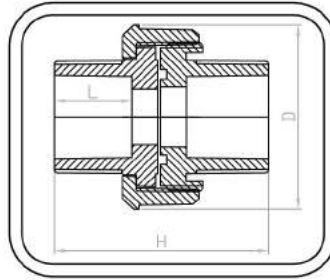

SIZE	H	L	D
Ø 21	64	24	52
Ø 27	69	26	59.5
Ø 34	73	28	66
Ø 42	83	32	79
Ø 49	96	43	95
Ø 60	104	40	105

▪ **KHÂU RĂNG NGOÀI & GIẢM (REN ĐỒNG)**  
**REDUCING CONNECTOR WITH COPPER MALE THREADED**

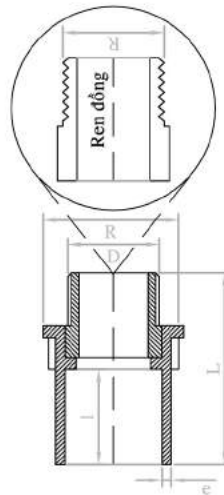

SIZE	H	L	D	e	R
Ø 21	74	35	Ø 36	3.0	21
Ø 27	78	39	Ø 39	3.0	27
21/27	78	39	Ø 39	3.0	21

▪ **KHÂU RĂNG TRONG & GIẢM (REN ĐỒNG)**  
**REDUCING CONNECTOR WITH COPPER FEMALE THREADED**

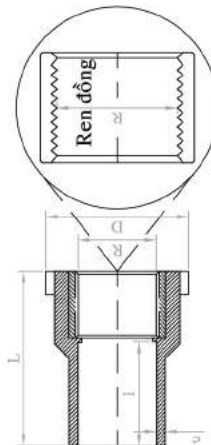

SIZE	H	L	D	e	R
Ø 21	57	35	Ø 36	3.0	21
Ø 27	61	39	Ø 39	3.0	27
21/27	61	39	Ø 39	3.0	21

▪ **CO RĂNG NGOÀI & GIẢM (REN ĐỒNG)**  
**REDUCING ELBOW WITH COPPER MALE THREADED**

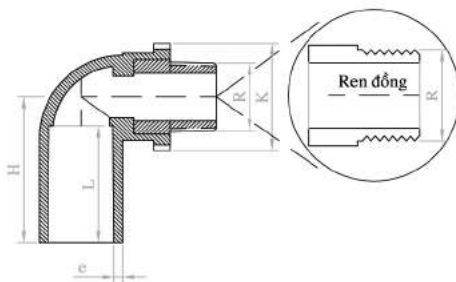

SIZE	H	L	K	e	R
Ø 21	49	39	Ø30	3.0	21
Ø 27	55	41	Ø45	3.0	27
21/27	49	41	Ø30	3.0	27

▪ **CO RĂNG TRONG & GIẢM (REN ĐỒNG)**  
**REDUCING ELBOW WITH COPPER FEMALE THREADED**

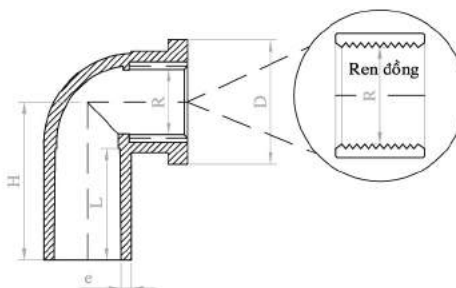

SIZE	H	L	D	e	P
Ø 21	49	40	Ø36	2.8	21
Ø 27	55	40	Ø42	2.9	27
21/27	53	40	Ø36	2.9	27

▪ **TÊ RĂNG TRONG & GIẢM (REN ĐỒNG)**  
**REDUCING TEE WITH COPPER FEMALE THREADED**

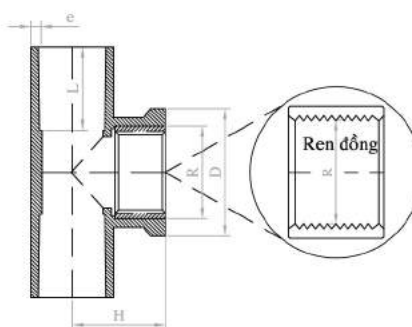

SIZE	H	L	D	e	R
Ø21	30	35	Ø36	3.0	21
Ø27	40	40	Ø42	3.0	27
21/27	36	38	Ø36	3.0	27

▪ **TÊ RĂNG NGOÀI & GIẢM (REN ĐỒNG)**  
**REDUCING TEE WITH COPPER MALE THREADED**

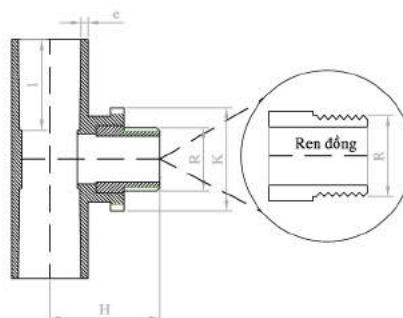

SIZE	H	L	K	e	R
Ø 21	47	35	Ø30	3.0	21
Ø 27	55	40	Ø35	3.0	27
21/27	55	40	Ø35	3.0	21

▪ **KHỞI THỦY VẶN BULONG (PVC)  
PVC CLAMP SADDLE**

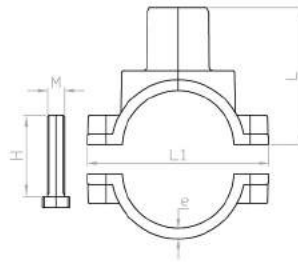

SIZE	L	L1	e	M	H
60/27	74	97	5.7	8.0	50
60/34	74	97	5.7	8.0	50
76/27	86	128	8.5	8.0	50
76/42	90	128	8.5	8.0	50
90/27	90	140	8.5	8.0	50
90/42	95	140	8.5	8.0	50
114/27	97	175	9.0	10	60
114/42	116	175	9.0	10	60
114/49	118	175	9.0	10	60
114/60	118	175	9.0	10	60
160/34	128	225	12	10	60
168/60	153	235	12	10	60
220/60	183	290	13	12	80

▪ **KHỞI THỦY REN TRONG  
CLAMP SADDLE WITH FEMALE THREADED**

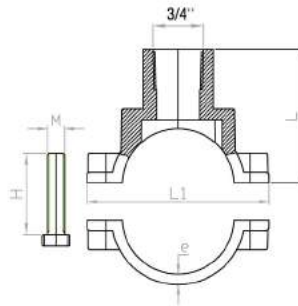

SIZE	L	L1	e	M	H
Ø 60/27	72	97	5.7	8.0	50
Ø 90/27	88	140	8.5	8.0	50
Ø 114/27	100	175	9.0	10	60
Ø 220/27	158	290	13	12	80

▪ **MẶT BÍT ỐNG / FLANGE ADAPTER**

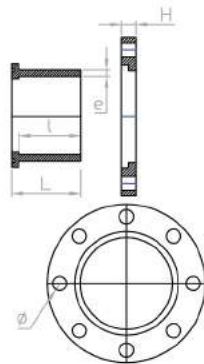

SIZE	L	l	H	D	Ø	e
114	98	87	20	178	19	7
168	140	130	23	238	24	9
220	152	140	28	295	24	10

▪ **GIOĂNG MẶT BÍT / GASKET**

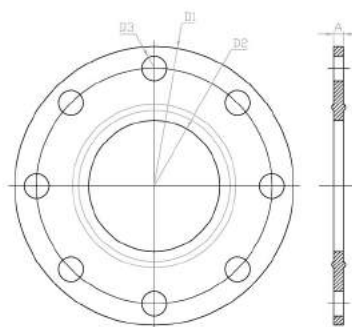

Ø (mm)	D1 (mm)	D2 (mm)	D3 (mm)	A (mm)
114	225	106	20	4.3
168	282	150	24	4.3
220	34	199	24	4.3

▪ LỌC CÁT  $\phi 20$  / SAND FILTER



CHỤP LỌC CÁT CHÂN DÀI  
CÓ RĂNG GIÓ  
( Sử dụng tán dài - đan bê tông )

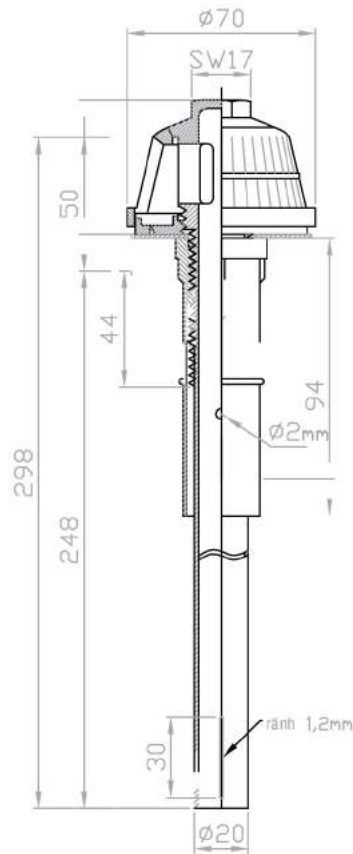

CHỤP LỌC CÁT CHÂN NGẮN  
KHÔNG CÓ RĂNG GIÓ  
( Sử dụng tán ngắn - đan Inox )

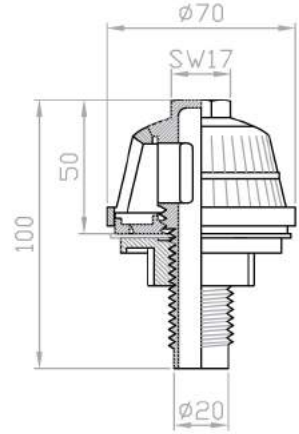

CHỤP LỌC CÁT CHÂN VỪA  
CÓ RĂNG GIÓ  
( Sử dụng tán dài - đan bê tông )

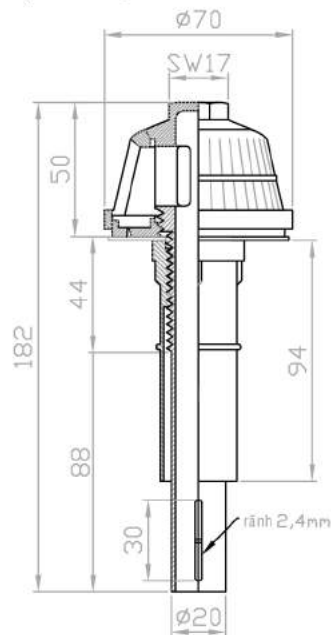

CHỤP LỌC CÁT CHÂN VỪA  
KHÔNG CÓ RĂNG GIÓ  
( Sử dụng tán dài - đan bê tông )

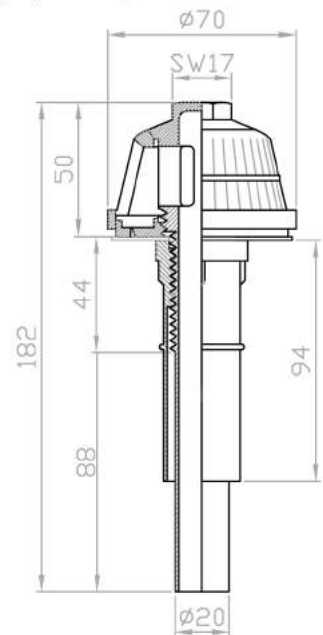

## ▪ NỐI MỎNG / THIN STRAIGHT CONNECTER

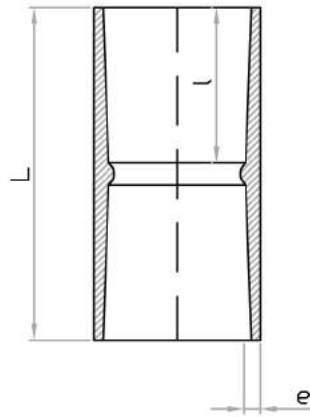

SIZE	L	l	e
Ø 21	52	24	1.9
Ø 27	58	27	2.0
Ø 34	61	28	2.3
Ø 42	60	28	2.4
Ø 49	61	28	2.8
Ø 60	63	29	3.4
Ø 76	74	35	3.7
Ø 90	84	40	3.5
Ø 110	127	60	4.0
Ø 114	105	50	4.4

## ▪ NỐI GIẢM MỎNG / THIN REDUCING CONNECTOR

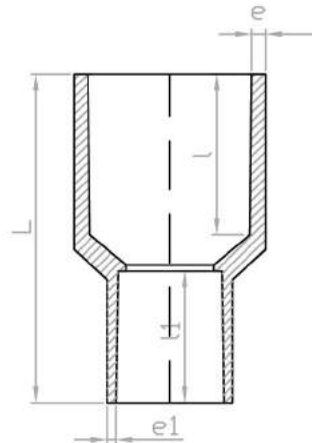

SIZE	L	l	l1	e	e1
27/21	56	27	24	2.2	1.7
34/21	60	28	24	2.3	1.8
34/27	60	28	27	2.4	2.2
42/21	69	32	24	2.3	1.8
42/27	70	32	27	2.4	2.0
42/34	70.5	32	29	2.4	2.3
49/21	72	35	24	2.1	1.8
49/27	73	35	27	2.1	1.9
49/34	73	35	29	2.6	2.2
49/42	73	35	32	2.1	2.0
60/21	76	35	24	2.2	1.8
60/27	78	35	27	2.2	1.8
60/34	78.5	35	30	2.2	1.9
60/42	79	35	32	2.2	2.0
60/49	79	35	35	2.2	2.0
76/27	87	40	27	2.6	1.9
76/34	138	68	51	3.7	2.3
76/42	89	40	32	2.6	2.1
76/49	90	40	35	2.4	2.0
76/60	89	40	32	2.6	2.1
90/27	100	50	27	2.6	1.9
90/34	104	50	30	2.6	2.0
90/42	103	50	32	2.7	2.6
90/49	105	50	35	2.6	2.0
90/60	105	50	38	2.6	2.3
114/27	103	50	32	2.7	2.6
114/34	126	60	50	3.9	2.9
114/34	116	60	30	3.0	2.1
114/42	117	60	35	3.0	2.1
114/49	118	60	35	3.0	2.4
114/60	123	60	38	2.9	2.3
114/76	123	60	41	3.0	2.5
114/90	123	60	50	2.9	2.6
140/90	126	60	50	3.9	2.9

## ▪ CO 90° MỎNG / THIN 90° ELBOW

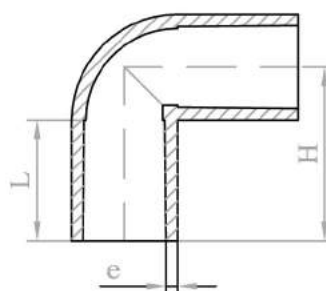

SIZE	H	L	e
Ø 21	36	24	1.8
Ø 27	43	27	2.0
Ø 34	47	28	2.2
Ø 42	51	28	2.4
Ø 49	56	30	2.8
Ø 60	63	32	3.4

▪ **CO 90° MỎNG / THIN 90° ELBOW**

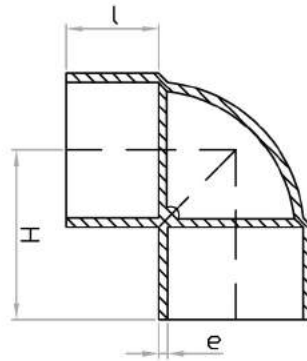

SIZE	H	L	e
Ø 76	75	35	3.5
Ø 90	92	45	3.5
Ø 110	111	50	3.5
Ø 114	110	50	4.5
Ø 140	129	60	5.2
Ø 168	168	74	9.6
Ø 220	217	100	6.8

▪ **CO GIẢM MỎNG / THIN REDUCING ELBOW**

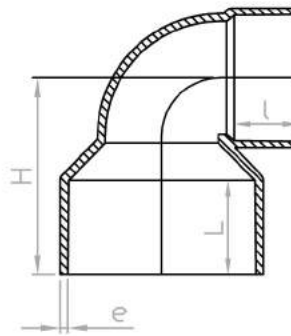

SIZE	H	L	l	e
42/21	53	30	24	2.1
49/21	55	30	24	2.8
49/27	56.5	30	27	2.8
49/34	58	30	29	2.8
49/42	58.5	30	30	2.8
60/27	63	32	27	2.9
60/34	64	32	29	2.9
60/42	67	32	28	3.5
60/49	67	32	30	3.5
90/49	89	45	30	3.4
90/60	94	45	31	3.4
114/60	101	50	31	3.9
114/90	117	50	45	4.4

▪ **TÊ MỎNG / THIN TEE**

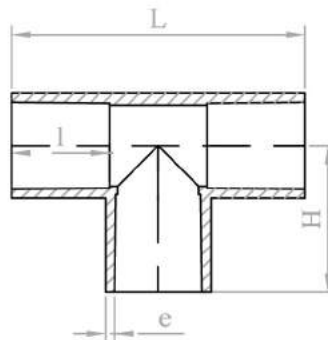

SIZE	H	L	l	e
Ø 21	36	72	24	1.8
Ø 27	42	84	27	2.0
Ø 34	46	92	28	2.2

▪ **TÊ MỎNG / THIN TEE**

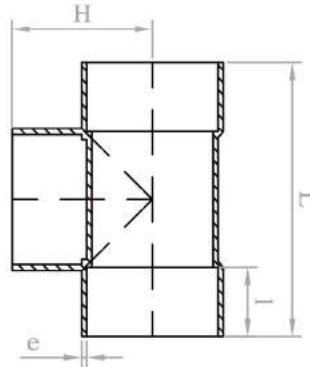

SIZE	H	L	l	e
Ø 42	43	87	20	2.4
Ø 49	52	104	24	2.8
Ø 60	62	125	29	3.4
Ø 76	74	149	35	3.5
Ø 90	87	174	40	3.5
Ø 110	110	219	50	3.8
Ø 114	110	218	50	4.6
Ø 140	133	263	60	5.2
Ø 168	170	335	80	9.4

▪ **TÊ GIẢM MỎNG / THIN REDUCING TEE**

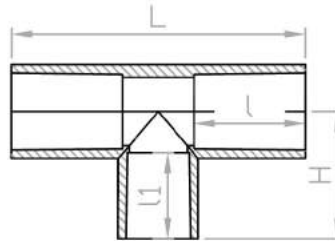

SIZE	H	L	l	H1
27/21	40	80	27	24
34/21	43	82	28	24
34/27	46	85	28	27
60/27	56	100	30	25

▪ **TÊ GIẢM MỎNG / THIN REDUCING TEE**

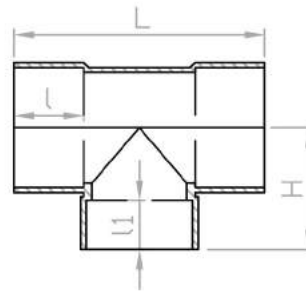

SIZE	H	L	l	H1
49/21	48	85	24	24
49/27	48	91	24	24
49/34	48	97	24	24
49/42	48	104	24	24
60/21	54	96	29	24
60/34	55	108	29	25
60/42	50	105	30	20
60/49	53	111	30	24
90/60	70	147	40	29
114/60	107	218	50	40
114/90	96	218	50	29

▪ **TÊ CONG / CURVED WYE TEE**

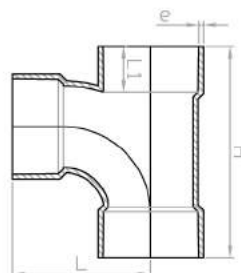

SIZE	H	L	L1	e
Ø 49	125	80	29	2.8
Ø 60	133	87	29	3.0
Ø 90	201	114	40	3.0
Ø 114	250	144	49	4.0
Ø 140	408	221	110	7.7
Ø 168	482	260	130	9.0



▪ **TÊ CONG GIẢM / REDUCING CURVED WYE TEE**

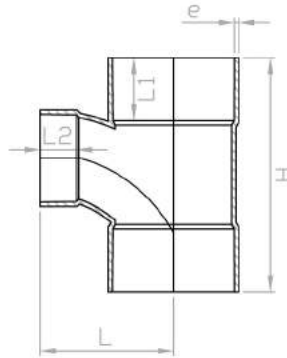

SIZE	H	L	L1	L2	e
90/60	155	105	40	30	3.1
144/60	186	112	49	30	4.0
168/114	297	180	80	49	4.0
220/114	350	206	105	49	4.5

▪ **TÊ KIỂM TRA / CHECK TEE**

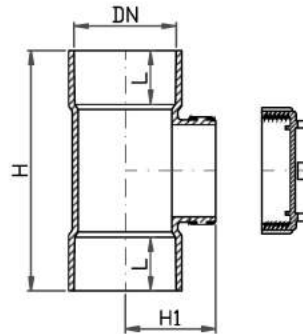

DN	H	H1	L
60	142	54	32
90	194	71	40
114	241	86	50

▪ **LỐI 45° MỎNG / THIN 45° ELBOW**

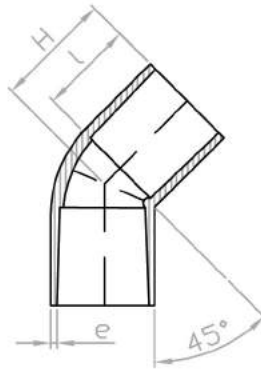

SIZE	H	l	e
Ø 21	39	28	1.6
Ø 27	44	30	1.7
Ø 34	48	32	1.9
Ø 42	38.5	28	2.5
Ø 49	41.5	30	2.8
Ø 60	48	32	3.3
Ø 90	65	44	3.5

▪ **LỐI 45° MỎNG / THIN 45° ELBOW**

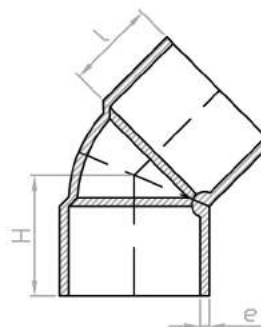

SIZE	H	l	e
Ø 76	65	35	3.4
Ø 110	98	59	4.0
Ø 114	98	49	4.2
Ø 140	118	60	5.0
Ø 168	122	84	8.6
Ø 220	152	100	7.0

▪ **CHỮ Y 45° MỎNG / THIN 45° WYE TEE**

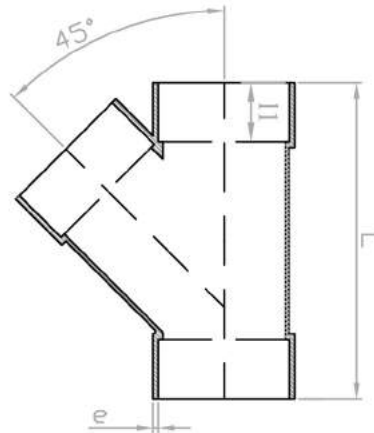

SIZE	L	l	e
Ø 21	90	24	2.0
Ø 27	101	26	2.0
Ø 34	110	27	2.2
Ø 42	110	20	2.4
Ø 49	125	24	2.8
Ø 60	156	29	3.4
Ø 76	202	40	3.5
Ø 90	214	40	3.5
Ø 110	290	60	4.0
Ø 114	278	50	4.4
Ø 140	342	60	5.3
Ø 168	425	80	8.4
Ø 220	633	145	9.5

▪ **CHỮ Y 45° GIẢM MỎNG / THIN REDUCING 45° WYE TEE**



SIZE	L	l	l1	e	e1
90/60	179	40	29	4.4	3.4
114/60	200	50	32	4.3	3.5
114/90	242	50	40	4.6	3.6
140/90	407	110	61	7.6	6.1
140/114	372	110	92	7.6	7.4
168/114	465	140	92	9.3	7.5
220/168	559	146	135	8.9	8.7

▪ **NGÃ BA / 3 WYE ELBOW**

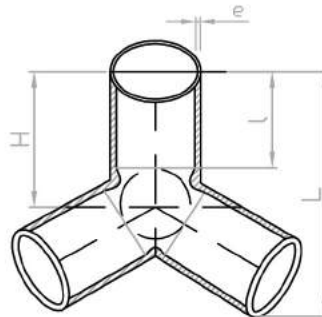

SIZE	H	L	l	e
Ø 21	36	50	24	1.8
Ø 27	42	58	27	1.9
Ø 34	47	66	28	2.0

▪ **CON THỎ / PVC S-TYPE GULLY TRAP**

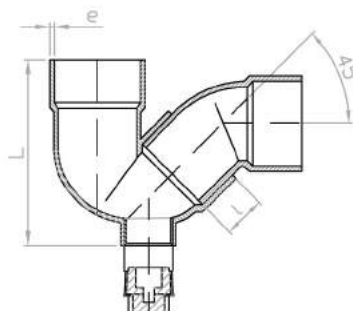

SIZE	L	l	e
Ø 42	94	21	2.4
Ø 49	105	25	2.7
Ø 60	137	30	3.2
Ø 90	210	40	3.4

## ▪ BÍT CÓ TAY VẶN / TAB ENDCAP

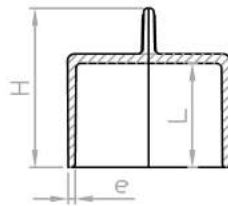

SIZE	H	L	e
Ø 21	37.5	24	1.4
Ø 27	40	26	1.5
Ø 34	43	28	1.6
Ø 42	45	30	1.7
Ø 49	43	27	1.9
Ø 60	47	30	2.1
Ø 76	65	45	2.2
Ø 90	67	47	2.2
Ø 114	90	65	2.8

## ▪ LUPPE BẦU (A) FOOT VALVE

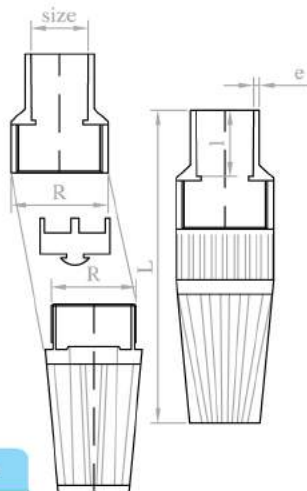

SIZE	L	I	R	e
Ø 21	133	36	38	3.2
Ø 27	138	37	43	3.2
Ø 49	185	46	60	4.2

## ▪ LUPPE THẲNG (B) ONE-WAY STRAIGHT LOCK

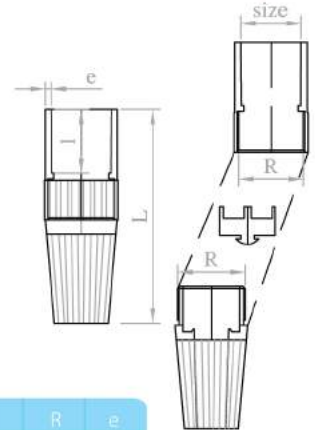

SIZE	L	I	R	e
Ø 34	137	36	38	3.8
Ø 42	154	45	48	4.4
Ø 60	194	55	60	3.6

## ▪ VAN NHỰA uPVC / uPVC VALVES

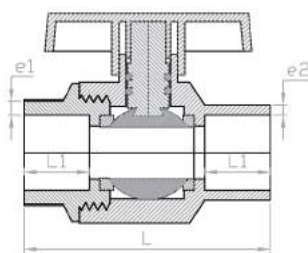

SIZE	L	L1	e1	e2
1/2" (Ø21)	72	20	4.2	2.7
3/4" (Ø27)	85	24	4.0	4.0
1" (Ø34)	102	30	4.8	4.8
1 1/4" (Ø42)	118	33.5	5.4	5.4
1 1/2" (Ø49)	140	38	6.0	6.0
2" (Ø60)	158	41	6.0	6.0

## ▪ VAN NHỰA CAO CẤP uPVC / HIGH-GRADE uPVC VALVES

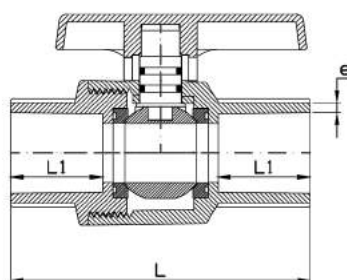

SIZE	L	L1	e
1/2" (Ø21)	89	27	3.3
3/4" (Ø27)	100	31	3.4
1" (Ø34)	115	34	4.0
1 1/4" (Ø42)	133	40	5.1
1 1/2" (Ø49)	151	44	6.2
2" (Ø60)	167	45	6.1

▪ **LỘC RÁC CHỐNG HỒI**  
**WASTE FILTER**

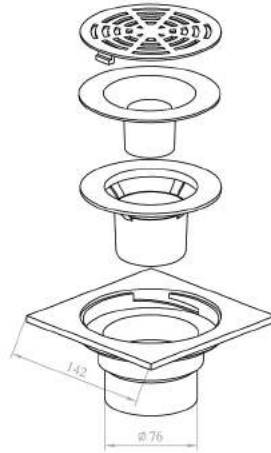

▪ **KEO DÁN**  
**SOLVENT CEMENT**



Tên thông dụng Common name	Khối lượng tịnh Net weight
Tuýp keo	15gr
Tuýp keo	25gr
Tuýp keo	50gr
Tuýp keo	100gr
Lon keo	200gr
Lon keo	300gr
Lon keo	1/2kg
Lon keo	1kg

▪ **HỐ GA THƯỜNG / MAN HOLE**

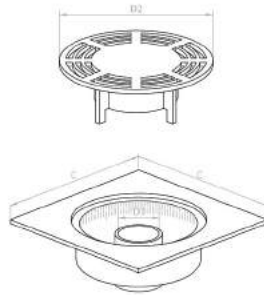

C	D1	D2
120	21	85
150	36	110
200	50	144

▪ **MÓC ĐINH BẮT ỐNG PVC / PLASTIC NAIL HOOK**

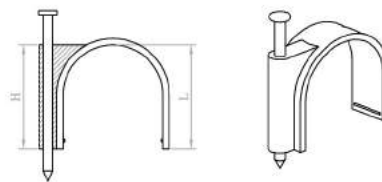

Ø	H	L
21	24	21
27	25	25
34	34	34
42	43	41
49	48	48
60	60	59
76	77	77
90	88	90
114	107	109

▪ **MÓC ĐÔI BẮT ỐNG PVC / DOUBLE PLASTIC NAIL HOOK**

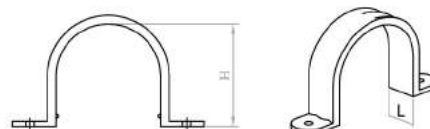

Ø	H	L
21	21	13
34	34	14
42	41	18
60	58	20
76	75	21
90	90	25
114	113	27







**DAT HOA PLASTIC COMPANY LTD.**

**Office & Factory**

Lot C-1- CN, NA4 Street, My Phuoc 2 Industrial Park,  
My Phuoc Ward, Ben Cat District, Binh Duong Province

Hotline: 1900 75 75 72

Tel : (84-274) 3556 750~59

Fax: (84-274) 3556 760~64

Website : [www.dathoa.com.vn](http://www.dathoa.com.vn)

E-mail: [info@dathoa.com.vn](mailto:info@dathoa.com.vn)



**CÔNG TY TNHH NHỰA ĐẠT HÒA**

**Văn phòng & Xưởng**

Lô C-1-CN Đường NA4, KCN Mỹ Phước 2,  
Phường Mỹ Phước, Thị xã Bến Cát, Tỉnh Bình Dương

Hotline: 1900 75 75 72

ĐT : (84-274) 3556 750~59

Fax: (84-274) 3556 760~64

Website : [www.dathoa.com.vn](http://www.dathoa.com.vn)

E-mail: [info@dathoa.com.vn](mailto:info@dathoa.com.vn)